

2022年東京学生柔道体重別選手権大会（男子41回 女子38回）男子60kg級

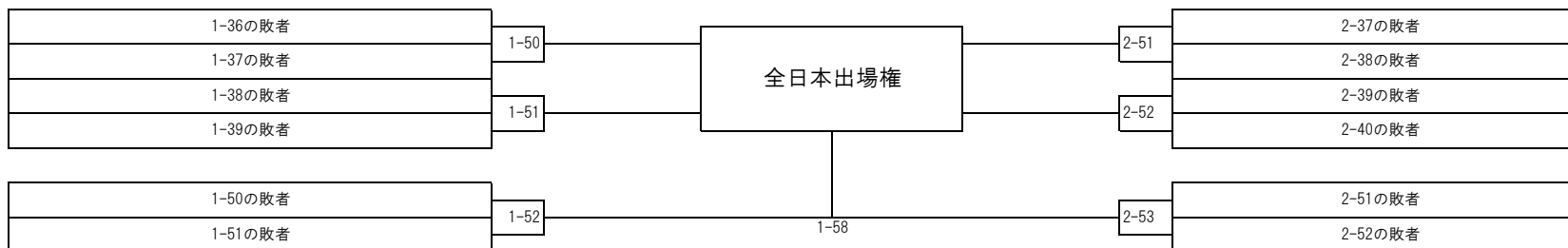
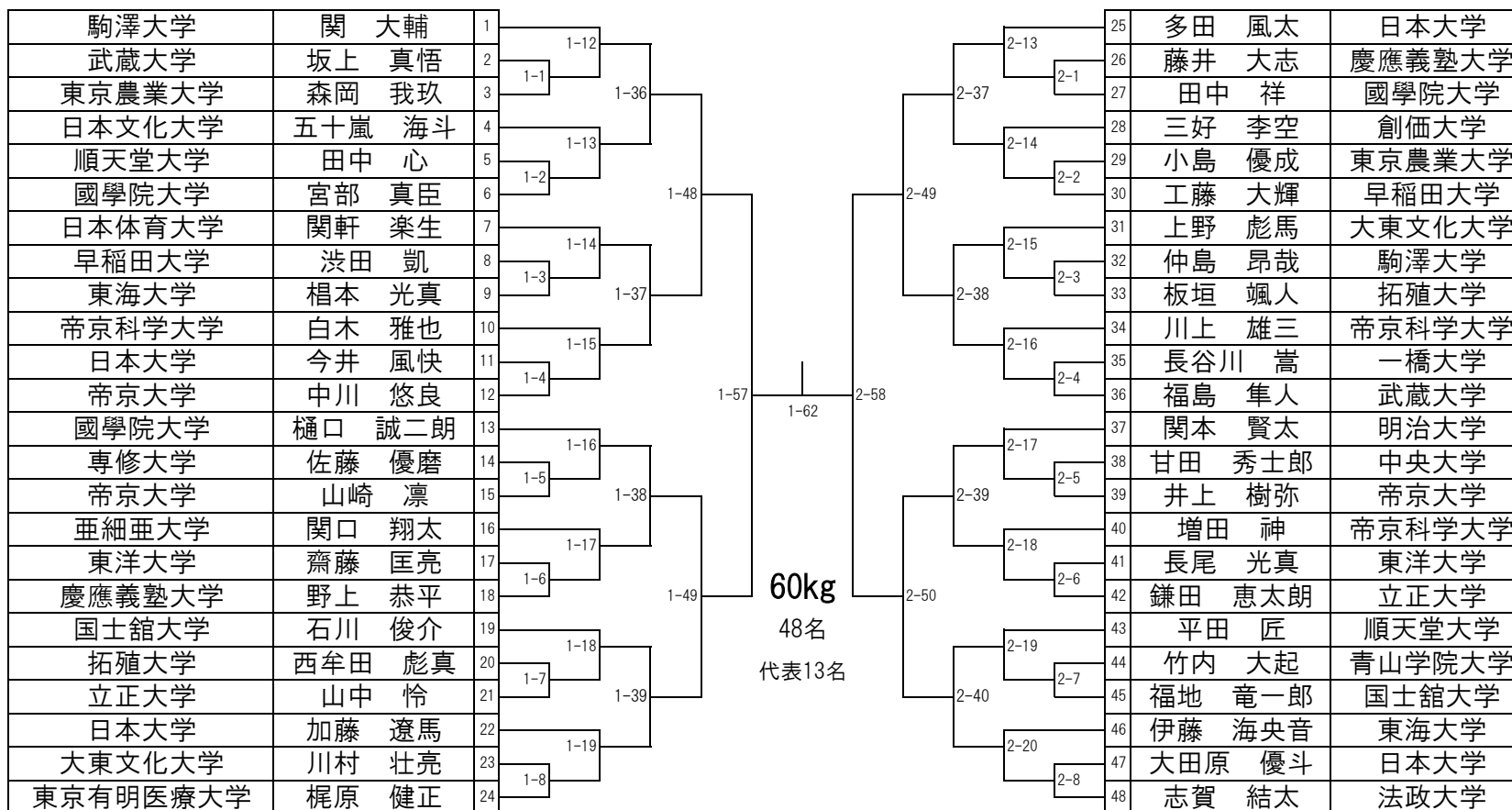

2022年東京学生柔道体重別選手権大会（男子41回 女子38回）男子66kg級

明治大学	佐藤 大知	1	3-4	3-36	3-52	3-60	3-64	3-66	3-65	3-56	3-44	34	唯野 己哲	国土館大学
上智大学	長岡 鷹良	2										35	御影 望	創価大学
創価大学	矢尾 勇介	3	3-5	3-36	3-52	3-60	3-64	3-66	3-65	3-56	3-21	36	須永 廉也	慶應義塾大学
東京学芸大学	岡本 紳吾	4										37	光岡 岳人	明治大学
國學院大学	藤岡 歩武	5	3-6	3-37	3-52	3-60	3-64	3-66	3-65	3-56	3-22	38	岡 大樹	帝京大学
日本体育大学	榎本 帆高	6										39	府川 蒼空	法政大学
青山学院大学	栗田 昇	7	3-7	3-37	3-52	3-60	3-64	3-66	3-65	3-56	3-23	40	橋本 虎弥	早稲田大学
東京大学	幸田 一徹	8										41	小島 凜成	中央大学
帝京大学	秦 京輔	9	3-8	3-38	3-53	3-60	3-64	3-66	3-65	3-56	3-24	42	川崎 修斗	拓殖大学
大東文化大学	佐藤 龍盛	10										43	坂上 和輝	青山学院大学
早稲田大学	中島 瑞貴	11	3-9	3-38	3-53	3-60	3-64	3-66	3-65	3-56	3-25	44	野口 悠巴	東京学芸大学
東京理科大学	木村 昂志	12										45	池崎 晴登	順天堂大学
帝京科学大学	幸田 朗	13	3-10	3-39	3-53	3-60	3-64	3-66	3-65	3-56	3-26	46	山城 暁仁	帝京科学大学
慶應義塾大学	細谷 颯太	14										47	本橋 龍太郎	明治学院大学
東京有明医療大学	谷上 優羽	15	3-11	3-39	3-53	3-60	3-64	3-66	3-65	3-56	3-27	48	岸 辰海	東京農業大学
武蔵大学	蒔山 敬大	16										49	田島 義偉	武蔵大学
東洋大学	松村 士	17	3-12	3-40	3-61	3-64	3-66	3-66	3-65	3-56	3-2	50	辻 正義	東京理科大学
日本大学	立石 倫大	18										51	桂 嵐斗	日本大学
武蔵大学	榑原 匡芳	19	3-13	3-41	3-54	3-61	3-66	3-66	3-65	3-58	3-28	52	小林 優大	大東文化大学
順天堂大学	近藤 亮介	20										53	大久保 竜之介	明治大学
明治大学	河村 烈	21	3-14	3-41	3-54	3-61	3-66	3-66	3-65	3-58	3-29	54	武田 承大	東洋大学
國學院大学	井桁 拓海	22										55	志村 洸太	専修大学
大正大学	山本 幸輝	23	3-15	3-42	3-61	3-61	3-66	3-66	3-65	3-58	3-30	56	田中 海翔	帝京大学
東海大学	大村 颯馬	24										57	吉岡 正晃	国土館大学
法政大学	佐々木 光太郎	25	3-16	3-42	3-61	3-61	3-66	3-66	3-65	3-58	3-31	58	市川 恵大	駒澤大学
専修大学	大井 陸	26										59	羽田野 啓太	國學院大学
国土館大学	奥田 訓平	27	3-17	3-43	3-55	3-61	3-66	3-66	3-65	3-58	3-32	60	名取 昂徳	立正大学
帝京科学大学	富永 雄大	28										61	古賀 亮作	上智大学
日本文化大学	藤本 雅大	29	3-18	3-43	3-55	3-61	3-66	3-66	3-65	3-58	3-33	62	林 大智	東海大学
拓殖大学	中川 涼	30										63	長友 優樹	青山学院大学
中央大学	角田 丈	31	3-19	3-43	3-55	3-61	3-66	3-66	3-65	3-58	3-34	64	田邊 翔輝	帝京科学大学
学習院大学	藤岡 海羽	32										65	小野瀬 風起	日本体育大学
立教大学	谷口 慶乃介	33	3-1	3-43	3-55	3-61	3-66	3-66	3-65	3-58	3-35	66	畠山 千風	拓殖大学
											3-3	67	山本 拓澄	立教大学

66kg
67名
代表16名

2022年東京学生柔道体重別選手権大会（男子41回 女子38回）男子81kg級

No.	選手名	所属	対戦相手	結果	対戦相手	No.	選手名	所属
1	安藤 稀梧	国士館大学	2	7-7		39	崔 宇辰	東海大学
2	岩下 幹人	國學院大学	3	7-23		40	騰川 雄一郎	國學院大学
3	岸良 武輝	創価大学	4	7-8		41	菊地 智貴	東京学芸大学
4	村越 海風	大正大学	5	7-31		42	大石 樹人	専修大学
5	小柳 太一朗	東京大学	6	7-9		43	紅谷 駿光	創価大学
6	飯田 恒星	法政大学	7	7-24		44	伊藤 好誠	日本大学
7	河合 瞬也	順天堂大学	8	7-10		45	小泉 慶翔	武蔵大学
8	川上 真輝	東京学芸大学	9	7-1		46	西山 泰哲	一橋大学
9	木村 亮太	帝京大学	10	7-35		47	三崎 甲斐	大正大学
10	山城 和也	日本体育大学	11	7-11		48	藤原 直生	日本体育大学
11	青井 辰樹	中央大学	12	7-25		49	三並 大将	帝京大学
12	小泉 颯太郎	東京有明医療大学	13	7-12		50	岡本 雄揮	東京大学
13	鈴木 遥己	専修大学	14	7-2		51	柴田 蓮音	帝京科学大学
14	飯塚 春貴	駒澤大学	15	7-32		52	松崎 渡	早稲田大学
15	中村 和真	日本大学	16	7-13		53	吉田 凌梧	拓殖大学
16	小川 剛生	明治大学	17	7-26		54	宮崎 元汰	青山学院大学
17	小池 凜太	一橋大学	18	7-14		55	松川 哉太	亜細亜大学
18	戸村 聡太郎	東京農業大学	19	7-3		56	初山 勇大	順天堂大学
19	横山 景一	早稲田大学	20	6-45		57	長谷川 大翔	立教大学
20	杉村 晃希	慶應義塾大学	21	7-15		58	澤口 宗志	日本体育大学
21	大竹 龍之助	日本体育大学	22	7-27		59	姜 効谷	一橋大学
22	中西 雄星	国士館大学	23	7-16		60	篠原 泰斗	東洋大学
23	宇賀神 圭太	大東文化大学	24	7-33		61	小磯 匠海	大正大学
24	長澤 篤希	早稲田大学	25	7-17		62	樫淵 優	青山学院大学
25	三輪 魁星	帝京大学	26	7-28		63	菅原 翼	中央大学
26	笹野 翔太郎	芝浦工業大学	27	7-18		64	横須賀 快	日本文化大学
27	門脇 玄	武蔵大学	28	7-4		65	阿部 拓海	東京農業大学
28	菅原 健也	亜細亜大学	29	7-36		66	増田 彪牙	東海大学
29	國武 陸	専修大学	30	7-19		67	松永 蓮太郎	慶應義塾大学
30	湯澤 謙	一橋大学	31	7-29		68	石寄 信太郎	帝京大学
31	瀧本 光	明星大学	32	7-20		69	徳持 英隼	明治大学
32	渡邊 基希	拓殖大学	33	7-5		70	菅原 幸大	日本体育大学
33	奈良 信幸	東京農業大学	34	7-34		71	杉本 将一朗	国士館大学
34	田邊 夢人	帝京科学大学	35	7-21		72	羽石 陽	大東文化大学
35	井上 太陽	東海大学	36	7-30		73	賀持 喜道	日本大学
36	西村 空	大正大学	37	7-22		74	竹 裕駿	明治学院大学
37	居村 大輝	東洋大学	38	7-6		75	末広 多聞	東京大学
38	川辺 俊	青山学院大学				76	井上 泰司	國學院大学
						77	飯田 健介	早稲田大学

81kg
77名
代表16名

2022年東京学生柔道体重別選手権大会（男子41回 女子38回）男子90kg級

1	藤永 龍太郎	1
2	多田 昌人	2
3	服部 俊太	3
4	小澤 陸斗	4
5	小澤 康忠	5
6	松岡 琳太郎	6
7	大西 陸斗	7
8	山路 琉月	8
9	大吉 諒	9
10	ルンルアング 大介	10
11	鈴木 一颯	11
12	福家 知真	12
13	野原 直貴	13
14	ベアフット ロバート一世	14
15	寺島 悠太	15
16	入内島 広貴	16
17	橋本 健太	17
18	小林 朝海	18
19	君田 浩気	19
20	オゾエメナ ソプル涼太	20
21	松本 弾	21
22	岡田 陸	22
23	矢崎 洋介	23
24	安部 光太	24
25	山崎 一秀	25
26	森井 浩太	26
27	毛利 允弥	27
28	織茂 峻伍	28
29	菊池 和久	29
30	森 健心	30
31	長嶋 勇斗	31
32	森本 敢介	32
33	遠藤 絢斗	33
34	海堀 陽弥	34
35	齊本 研アレクサンドル	35
36	嵐 大地	36
37	岩崎 光熙	37
38	池田 大心	38
39	中村 滉晟	39
40	高橋 昇之介	40
41	大貫 太己	41
42	安藤 健志	42
43	児嶋 十希亜	43
44	田畑 一徹	44
45	佐々木 匠太郎	45
46	増地 遼太郎	46
47	松阪 章孝	47
48	塩沢 忠冲	48
49	高橋 麟大郎	49
50	神農 光黙	50
51	尾崎 文耶	51
52	依田 絃希	52
53	松本 匡平	53
54	田中 佑弥	54
55	花野 良輝	55
56	萩田 耕市	56
57	柴垣 修斗	57
58	吉田 星	58
59	黒川 響	59
60	長嶺 文哉	60
61	渡邊 爽偉	61
62	雨笠 一郎	62
63	丹 迅人	63
64	熊本 拓巳	64
65	斎木 有悟	65
66	吉村 侑	66
67	前田 豪月	67

4-4		4-36
4-5		4-52
4-6		4-37
4-7		4-60
4-8		4-53
4-9		4-38
4-10		4-39
4-11		4-64
4-12		4-66
4-13		4-54
4-14		4-61
4-15		4-55
4-16		4-63
4-17		4-65
4-18		4-62
4-19		4-67
4-20		4-65
4-21		4-62
4-22		4-56
4-23		4-57
4-24		4-62
4-25		4-57
4-26		4-57
4-27		4-65
4-28		4-65
4-29		4-58
4-30		4-63
4-31		4-63
4-32		4-59
4-33		4-59
4-34		4-59
4-35		4-59
4-3		

90kg

67名

代表16名

2022年東京学生柔道体重別選手権大会（男子41回 女子38回）男子100kg級

明治大学	藤鷹 裕大	1	5-22	5-38	5-46	5-50	5-52	5-51	5-48	27	熊坂 光貴	国士舘大学																																
拓殖大学	廣島 南	2								5-1	5-38	5-50	5-52	5-51	5-48	28	藤井 建心	法政大学																										
東洋大学	武田 知士	3	5-23	5-39												5-50	5-52	5-51	5-48	29	清水 颯真	中央大学																						
日本文化大学	青木 龍太	4								5-2	5-39									5-50	5-52	5-51	5-48	30	ピーダーセン 理皇	慶應義塾大学																		
国士舘大学	大霜 歩	5	5-24	5-40																				5-50	5-52	5-51	5-48	31	朝廣 太海	帝京大学														
創価大学	中東 龍人	6								5-3	5-40																	5-50	5-52	5-51	5-48	32	田川 聖	明治大学										
順天堂大学	寺戸 将大	7	5-4	5-41																												5-50	5-52	5-51	5-48	33	八木 郁実	日本体育大学						
亜細亜大学	和泉 颯汰	8								5-5	5-41																									5-50	5-52	5-51	5-48	34	安田 海晟	立教大学		
武蔵大学	石津 愛武	9	5-6	5-47																																				5-50	5-52	5-51	5-48	35
中央大学	岩崎 雄大	10								5-7	5-47																																	5-50
日本体育大学	グリーン カラニ海斗	11	5-8	5-47	5-50	5-52	5-51	5-48	37																																			
立正大学	杉田 健太	12							5-9	5-47	5-50	5-52	5-51	5-48	38																													
日本大学	濱田 哲太	13	5-10	5-47											5-50	5-52	5-51	5-48	39																									
国士舘大学	金澤 聡瑠	14							5-11	5-47									5-50	5-52	5-51	5-48	40																					
東海大学	大村 康太	15	5-12	5-47																			5-50	5-52	5-51	5-48	41																	
慶應義塾大学	澤田 康太	16							5-13	5-47																	5-50	5-52	5-51	5-48	42													
東京農業大学	吉田 吏希	17	5-14	5-47																											5-50	5-52	5-51	5-48	43									
法政大学	佐井川 陽瞬	18							5-15	5-47																									5-50	5-52	5-51	5-48	44					
中央大学	中井 貴道	19	5-16	5-47																																			5-50	5-52	5-51	5-48	45	
日本大学	金野 晃大	20							5-17	5-47																																	5-50	5-52
國學院大学	清水 雄護	21	5-18	5-47	5-50	5-52	5-51	5-48																																				
明治大学	竹村 虎之	22							5-19	5-47	5-50	5-52	5-51	5-48																														
帝京科学大学	加藤 涼真	23	5-20	5-47											5-50	5-52	5-51	5-48																										
東洋大学	福本 佑樹	24							5-21	5-47									5-50	5-52	5-51	5-48																						
明星大学	渡邊 大貴	25	5-22	5-47																			5-50	5-52	5-51	5-48																		
専修大学	野村 晟也	26							5-23	5-47																	5-50	5-52	5-51	5-48														
			5-24	5-47																											5-50	5-52	5-51	5-48										
																																			5-50	5-52	5-51	5-48						

2022年東京学生柔道体重別選手権大会（男子41回 女子38回）男子100kg超級

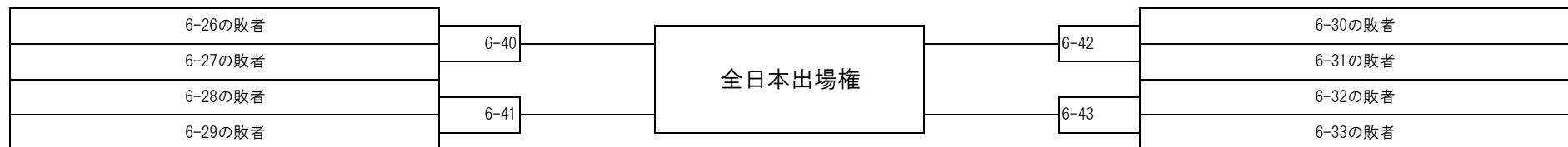
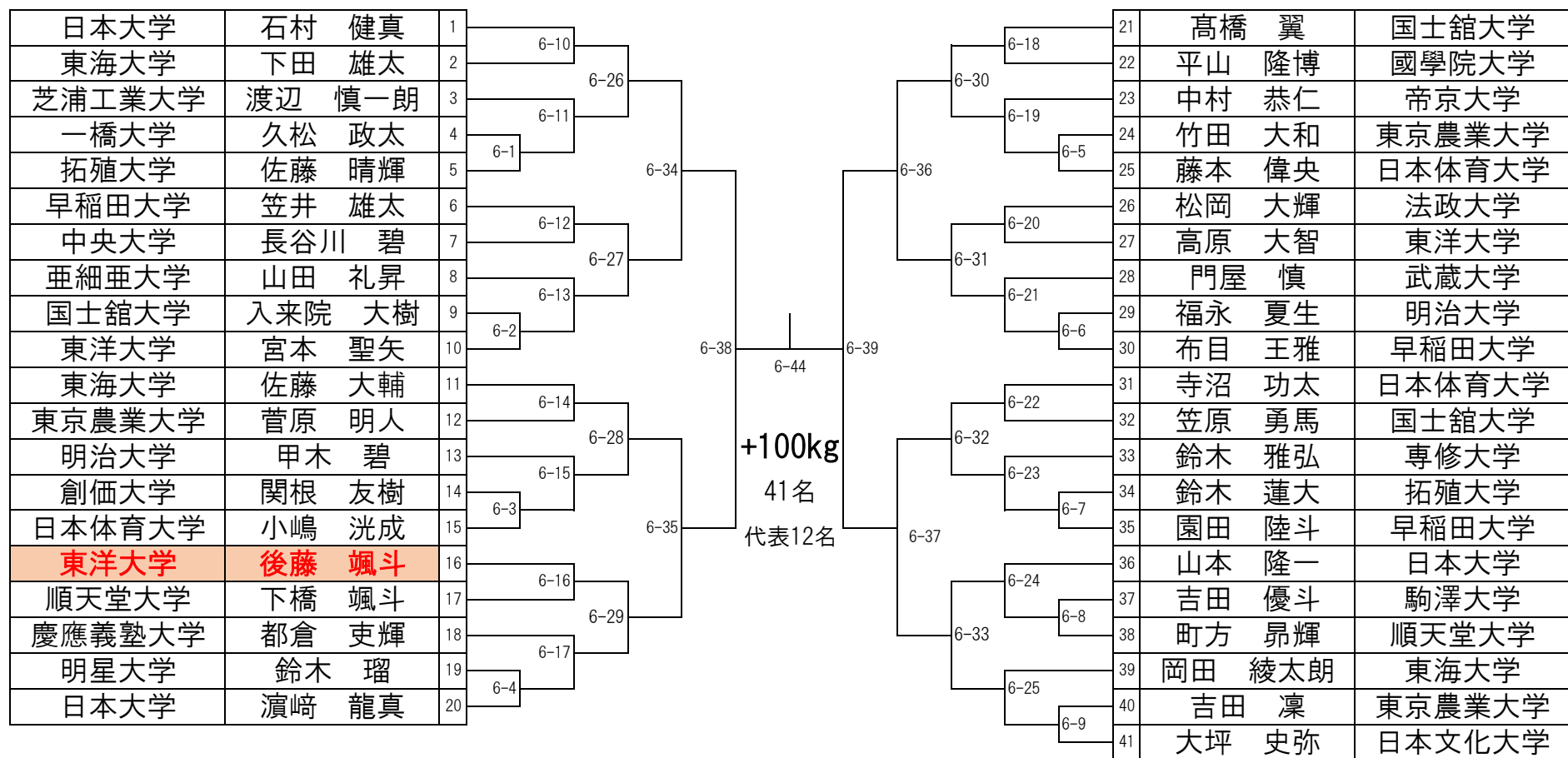

2022年東京学生柔道体重別選手権大会（男子41回 女子38回）女子48kg級

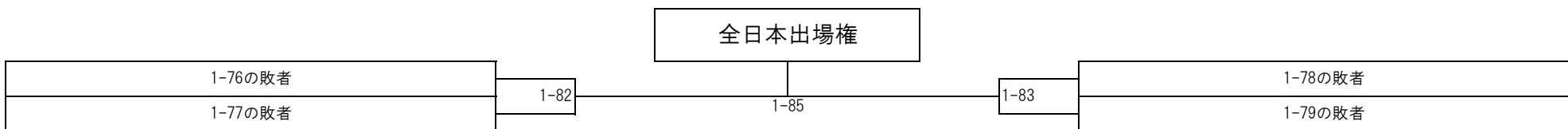
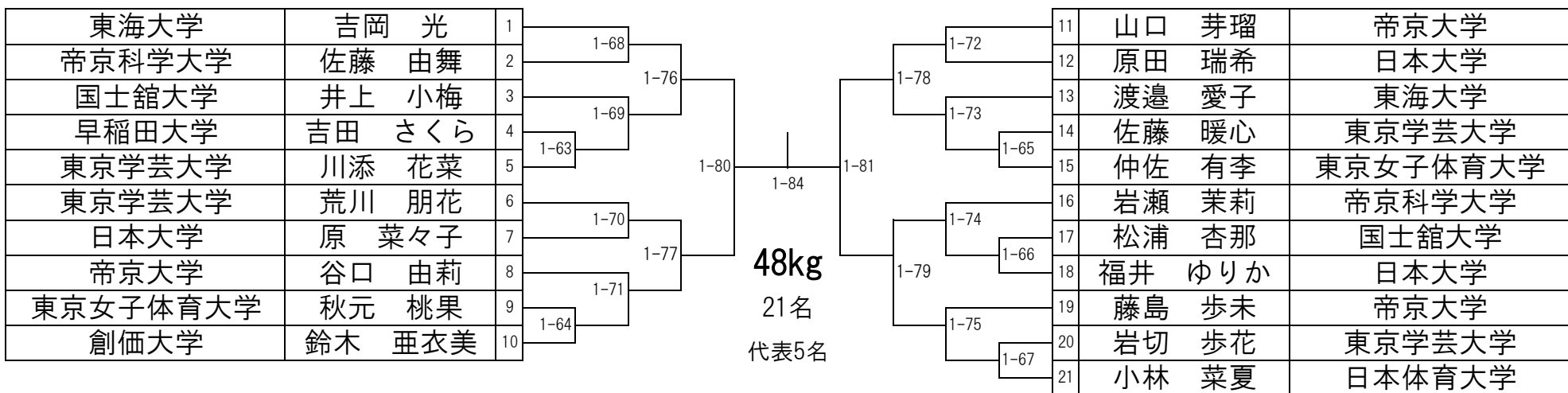

2022年東京学生柔道体重別選手権大会（男子41回 女子38回）女子52kg級

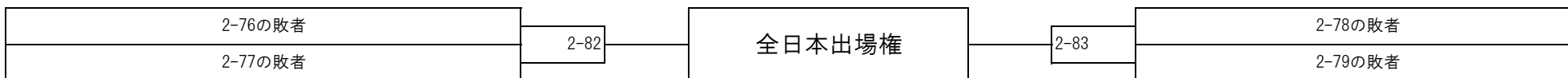
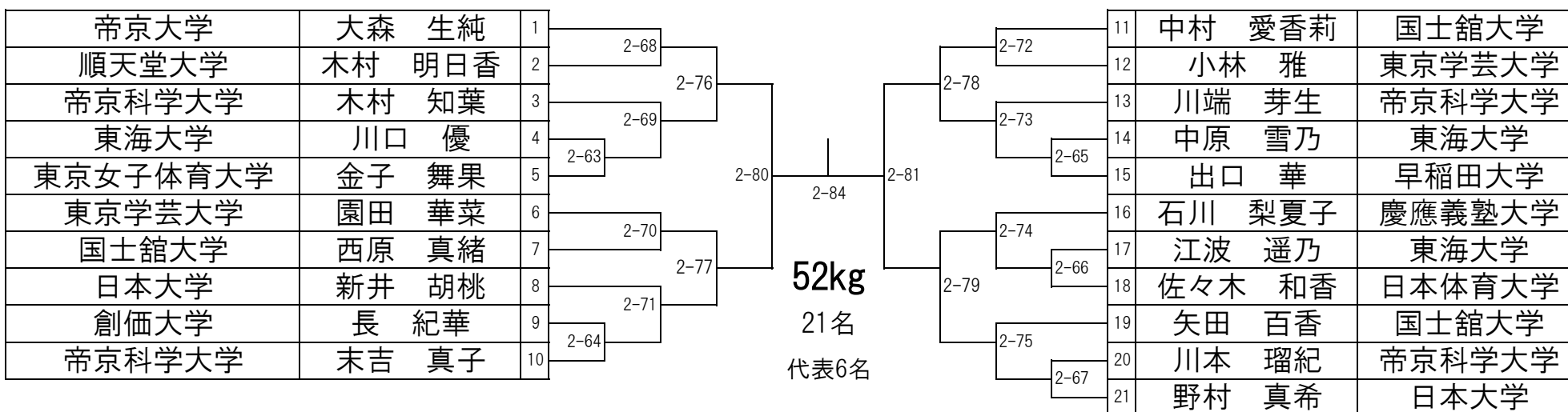

2022年東京学生柔道体重別選手権大会（男子41回 女子38回）女子57kg級

1	中間 瑞紀	1																		20	大森 朱莉	帝京大学	
2	帝京科学大学 三崎 茉莉	2	3-70																	4-71	21	塩谷 友佳子	大正大学
3	東京女子体育大学 真砂 翠月	3		3-78																4-79	22	大尾 芽衣香	帝京科学大学
4	帝京大学 西川 みはる	4	3-71																	4-72	23	川端 千晴	東京学芸大学
5	東海大学 畠山 瑠唯	5			3-82															4-73	24	白井 萌々葉	東京女子体育大学
6	大正大学 沼沢 佳苗	6	3-72																	4-67	25	酒井 ひろの	慶應義塾大学
7	日本体育大学 葛城 玲央奈	7		3-79																4-80	26	荒井 利奈	国土舘大学
8	日本大学 中橋 優香	8	3-73																	4-74	27	葛巻 七美	東海大学
9	東京学芸大学 堂崎 月華	9	3-67																	4-68	28	大堀 萌絵	日本体育大学
10	国土舘大学 五十嵐 日菜	10			3-84															4-81	29	田村 紘惟	日本大学
11	東海大学 大山 明莉	11	3-74																	4-75	30	恒松 菜菜子	帝京大学
12	東京学芸大学 古谷 真弥	12		3-80																4-82	31	長縄 愛莉	帝京科学大学
13	日本大学 栗原 理梨	13	3-75																	4-76	32	濱岡 あかり	東京学芸大学
14	早稲田大学 高橋 安未	14	3-68																	4-69	33	新田 桃音	東京経済大学
15	順天堂大学 富樫 美涼	15			3-83															4-77	34	浅野 千夏	日本体育大学
16	帝京大学 泉 綾乃	16	3-76																	4-78	35	中村 美颯	国土舘大学
17	帝京科学大学 杉田 菜摘	17		3-81																4-70	36	川崎 鈴	順天堂大学
18	東京女子体育大学 朝倉 遥	18	3-77																	4-83	37	菅原 優花	東京女子体育大学
19	日本体育大学 浦 明澄	19	3-69																	4-84	38	諸岡 琴子	日本体育大学
										57kg													
										39名													
										代表8名													

2022年東京学生柔道体重別選手権大会（男子41回 女子38回）女子63kg級

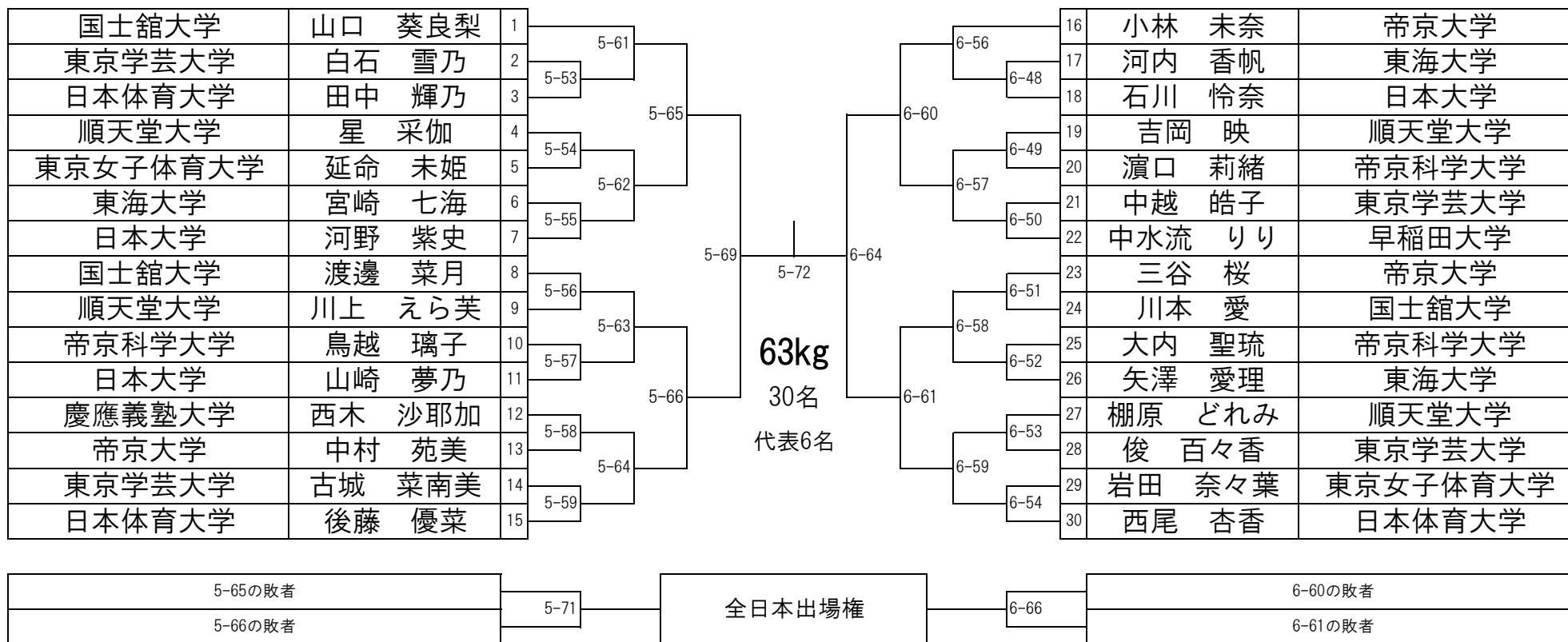

2022年東京学生柔道体重別選手権大会（男子41回 女子38回）女子70kg級

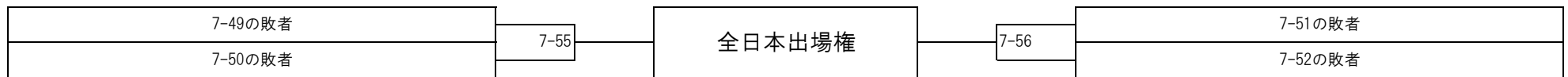
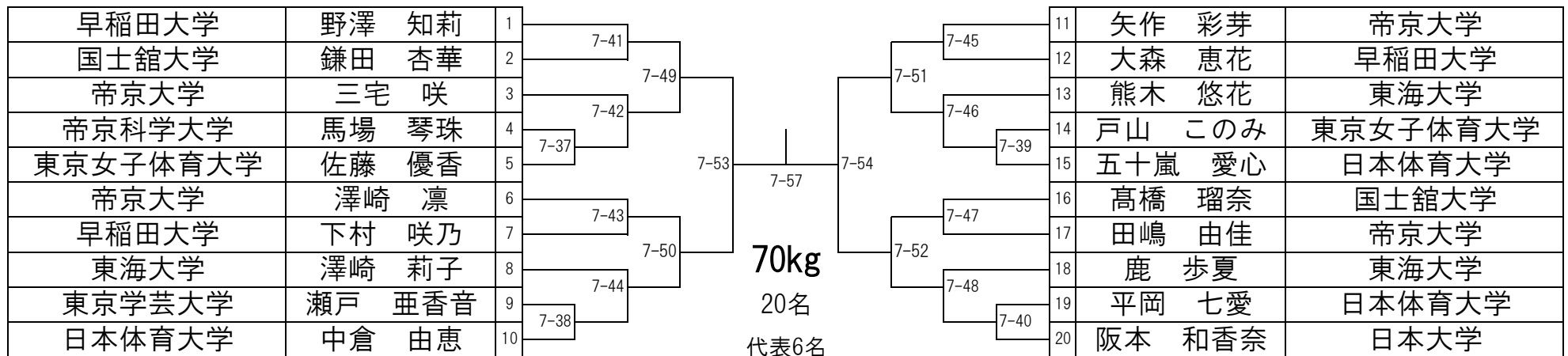

2022年東京学生柔道体重別選手権大会（男子41回 女子38回）女子78kg級

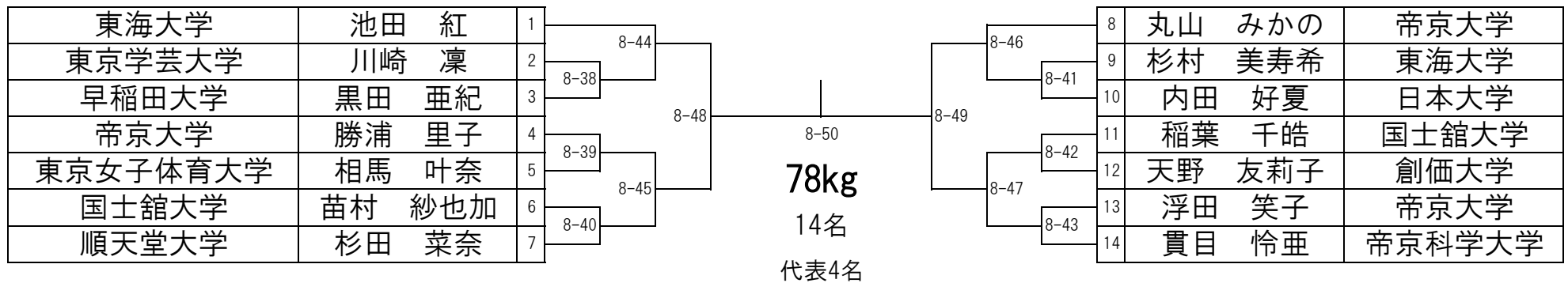

2022年東京学生柔道体重別選手権大会（男子41回 女子38回）女子78kg超級

日本大学	波多江 楽良	1	<div style="display: flex; align-items: center; justify-content: center;"> <div style="border: 1px solid black; padding: 2px; margin-right: 5px;">5-67</div> <div style="border: 1px solid black; padding: 2px; margin-right: 5px;">5-70</div> <div style="border: 1px solid black; padding: 2px; margin-right: 5px;">5-68</div> <div style="border: 1px solid black; padding: 2px; margin-right: 5px;">5-60</div> <div style="margin: 0 10px;">}</div> <div style="border: 1px solid black; padding: 2px; margin-right: 5px;">6-67</div> <div style="margin: 0 10px;">}</div> <div style="border: 1px solid black; padding: 2px; margin-right: 5px;">6-65</div> <div style="margin: 0 10px;">}</div> <div style="border: 1px solid black; padding: 2px; margin-right: 5px;">6-62</div> <div style="border: 1px solid black; padding: 2px; margin-right: 5px;">6-63</div> <div style="border: 1px solid black; padding: 2px; margin-right: 5px;">6-55</div> </div>	6	花森 礼奈	帝京科学大学
東京女子体育大学	八重樫 なつみ	2		7	森山 サラダ	創価大学
帝京大学	外間 蘭	3		8	松澤 佑栞	東海大学
国土舘大学	本間 裕梨	4		9	細谷 萌恵	帝京大学
日本体育大学	新井 万央	5		10	佐藤 里沙	日本文化大学

+78kg
 10名
 代表2名